

ZUM DOMPROPST

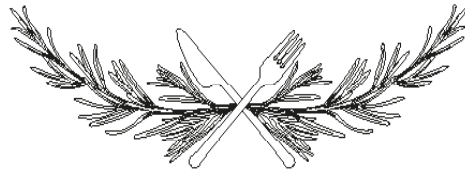

_Unsere Küche

Gerichte aus frischen und regionalen
Produkten bilden die Basis
unseres Angebotes.

Sorgfältige und stets frische
Zubereitung benötigt etwas Zeit,
denn Ihre Zufriedenheit
ist unser Ziel.

ZUM DOMPROPST

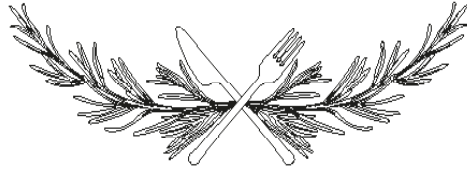

_Unsere Küche_Ebbes von Hei! Genusspartner

_Getränke

Bierverlag Kessler, 66679 Losheim am See

Weingut Boesen, 54339 Palzem

Weingut Schmitt-Weber, 66706 Perl

Süßmosterei und Brennerei Väth, 66679 Losheim am See

_Kaffee

Café Plaisir, 66673 Schwalbach

_Essen

Forellengut Rosengarten, 54441 Trassem

Gewürz-Genuss, 66687 Wadern

Naturbursche Naturgüter GmbH, 66679 Losheim am See

Wildspezialitäten Böhm, 66709 Weiskirchen

Feingrün Gbr Premium Microgreens, 66693 Mettlach

Dies stellt einen kleinen Auszug unserer Partner dar, von denen wir Produkte, je nach Saisonaler und aktueller Verfügbarkeit beziehen.

ZUM DOMPROPST

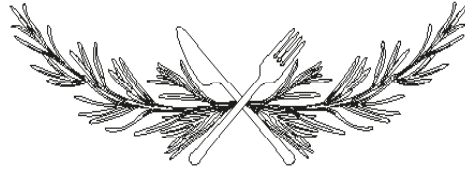

_Essen_Vorspeisen

Avocadotörtchen		14,50 €
Avocado Mango Mozzarella Basilikum	(g, i, j, h)	
- mit Garnelen (b)		17,90 €
Carpaccio vom Rind		16,90 €
Rucola Parmesan Tomate	(g, i, j)	

_Essen_Suppen

Zucchini cremesuppe		8,00 €
Parmesan	(g, i, j)	
	 	
Paprikacremesuppe	(g, i, j)	8,00 €

_Essen_Zwischengang

Tomatensorbet		
Tomaten-Mango-Kompott	(h, i, j)	5,50 €
		

ZUM DOMPROPST

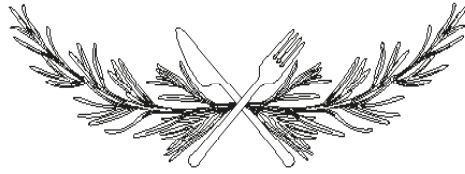

_Essen_Fleischgerichte

Schweinefilet	21,90 €
Pinienkern-Rosmarinkruste Tomate Bohnen Kartoffelroulade (a,c,g,h,i,j)	
Entenbrust	25,90 €
Orange Erbsen Kartoffelkrapfen (a,c,g,i,j)	
Kalbsrückensteak	29,90 €
Marktgemüse Kartoffelroulade (a,c,g,i,j)	
Rumpsteak	32,90 €
Kräuterbutter Zwiebeln Bratkartoffeln Salat (a,g,i,j)	

_Essen_Fischgerichte

Gebratenes Wolfsbarschfilet	28,90 €
Safranschaum Balsamico Lauch Tomate Quinoa (a,d,g,i,j)	
Scholle & Garnele	33,90 €
Krustentiersauce Ratatouille Nudeln (a,b,c,d,g,i,j)	

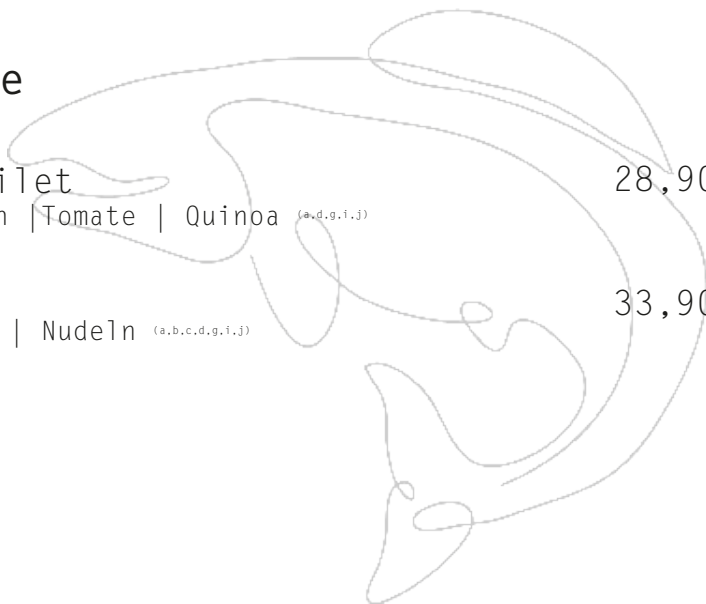

ZUM DOMPROPST

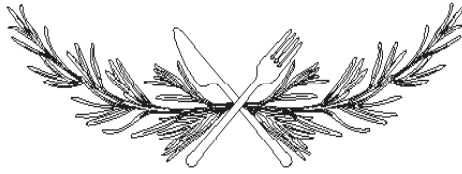

_Essen_Vegetarisch

Dinkelspaghetti 19,90 €
Rucola | schwarzer Pfeffer | Pilze | Tomate (a, f, i, j) 

Kidneybohnenlaibchen 24,90 €
Paprikapesto | Ratatouille | Quinoa (a, f, g, h, i, j) 

_Essen_Salate

Blatt- und Rohkostsalat 23,50 €
gebratenen Fischfilets (d, g, i, j)

Ceasar Salad a la „Dompropst“ 25,90 €
Hähnchenbrust | Bacon | Avocado | Tomate |
Parmesan | Croutons (a, g, i, j, n)

Beilagensalat (g, i, j) 4,90 €
klein 7,90 €
groß

_Essen_Regionales

Schwenker vom Reh 27,50 €
BBQ-Sauce | Ratatouille | Kartoffelspalten (g, i, j)

Gefüllter Ringel Lyoner 19,90 €
Käse | Bacon | Bratkartoffeln (g, i, j, n)

ZUM DOMPROPST

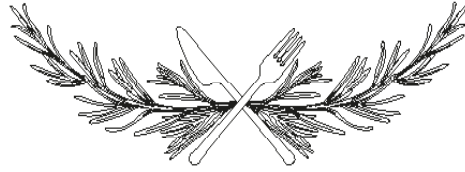

_Essen_Vesper

Flammkuchen verschiedene Sorten <small>(a,c,g,h,i)</small>	12,90 €
Antipastiteller verschiedene köstlichkeiten <small>(a,c,g,h,i)</small>	15,50 €
Wiener Kalbsschnitzel Preiselbeeren Pommes Frites Salat <small>(a,c,g,i,j)</small>	28,90 €
Cordon bleu vom Schwein Schinken Käse Pommes Frites Salat <small>(a,c,g,h,i)</small>	21,90 €
Schweineschnitzel Rahmsauce Pommes Frites Salat <small>(a,c,g,i,j)</small>	18,90 €

_Essen_Kinder

Schweineschnitzel Rahmsauce Pommes Frites Salat <small>(a,c,g,i,j)</small>	14,90 €
Chicken Nugget's vom Huhn Pommes Frites Salat Ketchup Majo <small>(a,c,g,i,j)</small>	14,90 €
Nudeln Bolognese Hackfleischsoße Parmesan Salat <small>(a,g,i,j)</small>	13,90 €
Nudeln mit mediterraner Gemüsesoße mediterranes Gemüse Tomatensoße Salat <small>(a,g,i,j)</small>	12,90 €

ZUM DOMPROPST

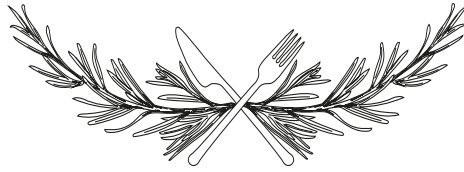

_Essen_Dessert

Crème Brûlée ^(c.g) hausgemachtes Sorbet	9,50 €
Schokoladentörtchen hausgemachtes Vanilleeis ^(a.c.g)	9,90 €
Dessertvariation verschiedene Köstlichkeiten ^(a.c.g)	15,90 €
Hausgemachtes Eis Sorbet verschiedene Sorten je Kugel ^(a.c.g)	1,90 €
Affogato ^(g) Kugel Vanilleeis Espresso	3,50 €

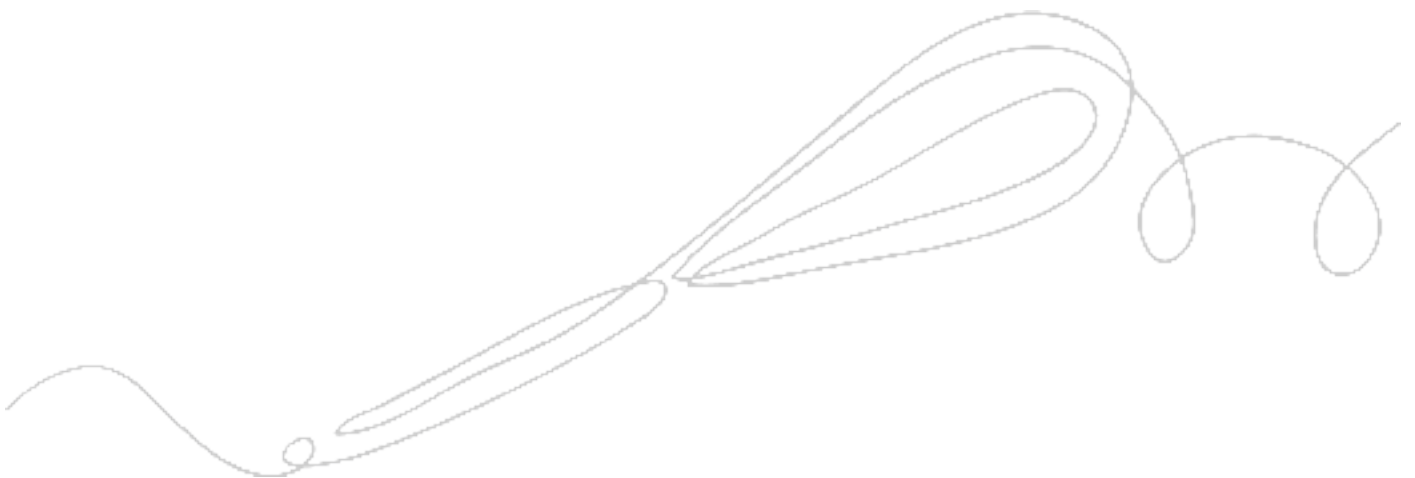

ZUM DOMPROPST

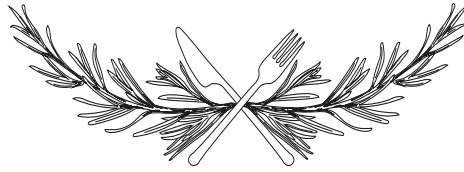

Weine_Schaumweine

Elbling Winzersekt	0,75 l	29,50 €
Boesen Mosel	0,10 l	4,50 €
Cremant de Loire blanc	0,75 l	31,50 €
Ladubay Loire	0,10 l	4,90 €
Cremant de Loire rosé	0,75 l	31,50 €
Ladubay Loire	0,10 l	4,90 €

Weine_Offene Weine_Weisswein

Grauburgunder	0,10 l	3,90 €
Löwenthal Pfalz	0,25 l	8,60 €
	0,50 l	16,90 €
Elbling	0,10 l	3,90 €
Ollinger-Gelz Mosel	0,25 l	8,90 €
	0,50 l	14,50 €
Auxerrois	0,10 l	4,10 €
Ollinger-Gelz Mosel	0,25 l	8,50 €
	0,50 l	16,50 €
Kanzemer Sonnenberg Riesling	0,10 l	3,70 €
trocken Mertes Saar	0,25 l	7,00 €
	0,50 l	13,50 €
Kanzemer Sonnenberg Riesling	0,10 l	3,70 €
halbtrocken Mertes Saar	0,25 l	7,00 €
	0,50 l	13,50 €
Sauvignon blanc Loire VdP	0,10 l	4,20 €
Domaine du Petit Clocher Loire	0,25 l	9,00 €
	0,50 l	17,50 €
ViNo Chardonnay Alkoholfrei	0,10 l	3,50 €
Weingut Michel Nahe	0,25 l	8,50 €
	0,50 l	16,50 €

Unsere Offenen Weine, können Sie auch als Flasche erhalten.

Wir servieren den trinkfertigen Jahrgang.

Alle Weine können Sulfite enthalten

ZUM DOMPROPST

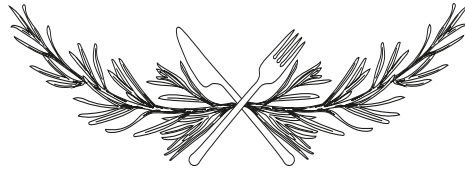

Weine Offene Weine Rosé

Weißherbst halbtrocken	0,10 l	3,90 €
Wind Pfalz	0,25 l	7,50 €
	0,50 l	14,50 €
Bardolino Chiaretto	0,10 l	4,10 €
Teatro Latino Venetien	0,25 l	8,50 €
	0,50 l	16,50 €
Gairoid Rosé BIO	0,10 l	4,20 €
Château de Gairoid Provence	0,25 l	9,00 €
	0,50 l	17,50 €
ViNo Rosé Alkoholfrei	0,10 l	3,50 €
Weingut Michel Nahe	0,25 l	8,50 €
	0,50 l	16,50 €

Weine Offene Weine Rotweine

12e Mezzo Primitivo	0,10 l	4,20 €
Vigne e Vini Apulien	0,25 l	9,00 €
	0,50 l	17,50 €
Ursprung Cuvée	0,10 l	4,60 €
Schneider Pfalz	0,25 l	9,80 €
	0,50 l	19,50 €
Cotes du Rhone AC	0,10 l	3,50 €
Chateau Domazan	0,25 l	8,50 €
	0,50 l	17,00 €
Doppio Passo Primitivo Puglia	0,10 l	3,50 €
Botta Cassa Viniziola S.P.A. Apulien	0,25 l	8,50 €
Italien	0,50 l	17,00 €
ViNo Merlot Alkoholfrei	0,10 l	3,50 €
Weingut Michel Nahe	0,25 l	8,50 €
	0,50 l	16,50 €

Unseren Offenen Weine, können Sie auch als als Flasche erhalten.
Wir servieren den trinkfertigen Jahrgang.

Alle Weine können Sulfit enthalten

ZUM DOMPROBST

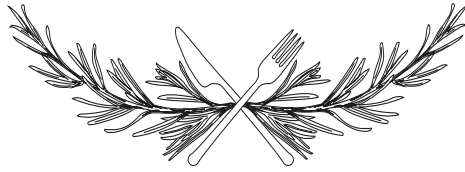

Weine_Flaschenweine_Weisswein

Auxerrois Schmitt-Weber Mosel	0,75 l	28,50 €
Grauer Burgunder Schmitt-Weber Mosel	0,75 l	32,00 €
Weißer Burgunder Van Volxem Saar	0,75 l	36,50 €
Saar Riesling Van Volxem Saar	0,75 l	35,50 €
Riesling Alte Reben Van Volxem Saar	0,75 l	48,50 €
Pinot Blanc Haus Klosterberg Markus Molitor Mosel	0,75 l	28,90 €
Graacher Domprobst Riesling Kabinett Markus Molitor Mosel	0,75 l	32,90 €
Chardonnay** Alexander Laible Baden	0,75 l	31,90 €
Lugana Bianco DOC Ca dei Frati Lombardei	0,75 l	33,50 €
Chablis Coquillage Moillard Bourgogne	0,75 l	29,90 €
Entre deux Mers Reserve blanc Chateau Sainte Marie Bordeaux	0,75 l	25,90 €
La Clef du Récit Sancerre blanc AOC Anthony Girard VINON	0,75 l	34,90 €
Sancerre blanc „Les Belles Vignes“ AOP Domaine Fournier Loire	0,75 l	47,50 €
Grand Blanc de Sannes AOP Luberon BIO Château de Sannes Provence	0,75 l	51,50 €

Für weitere Weinempfehlungen sprechen Sie unseren Service an.

Wir servieren den trinkfertigen Jahrgang.

Alle Weine können Sulfite enthalten

ZUM DOMPROPST

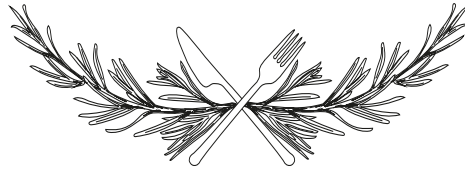

_Weine_Flaschenweine_Rosé

Rotling Schmitt-Weber Mosel	0,75 l	25,90 €
Rosa I Frati Ca dei Fratai Lombardei	0,75 l	32,90 €
AIX Rosé Maison Saint Aix Provence	0,75 l	33,50 €
Côtes de Provençes Rosé AOC Les Vignerons de Grimaud Roussillon	0,75 l	23,90 €
Le Chant du Soleil Tavel DOC Vignerons de Tavel Rhone	0,75 l	24,90 €

_Weine_Flaschenweine_Süßwein

Goldstück Riesling Serriger Würtzberg Saar	0,75 l	29,90 €
Gewürztraminer Klassik Auslese Schmitt-Weber Mosel	0,75 l	39,50 €
	0,10 l	6,10 €
	0,25 l	14,50 €

Für weitere Weinempfehlungen sprechen Sie unseren Service an.
Wir servieren den trinkfertigen Jahrgang.

Alle Weine können Sulfite enthalten

ZUM DOMPROPST

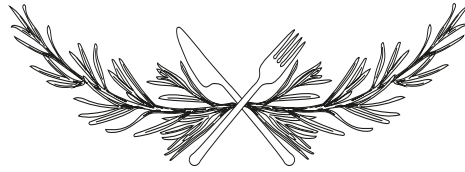

Weine_Flaschenweine_Rotwein

Handschlag Cuvée Rot Michael Schroth Pfalz	0,75 l	23,90 €
Spätburgunder Herxheim Pfalz	0,75 l	20,90 €
Win Win Rot Von Winning Pfalz	0,75 l	32,90 €
San Gaetano Primitivo di Manduria DOP Cantine Due Palme Apulien	0,75 l	27,50 €
La Vendimia Palacios Remondo Rioja	0,75 l	31,90 €
Reserva Rioja Tempranillo Sancho Garcés Rioja	0,75 l	26,90 €
Vacqueyras Signature AOP Domaine des Amouriers Rhone	0,75 l	36,90 €
Lagrein DOC St. Michael Eppan Südtirol	0,75 l	33,50 €
Almirez Tempranillo Bodegas Teso La Monja Torro Spanien	0,75 l	47,50 €
Château Pontet Teyssier Saint-Émilion Grand Cru AOC Bordeaux	0,75 l	35,90 €
Château Tour de Pressac 2016 St. Émilion Grand Cru AC Bordeaux	0,75 l	58,50 €
Châteauneuf-du-Pape Lulien Borrot AOC Domaine La Barroche Rhône	0,75 l	71,50 €
Laudum Pasas de Monastrell rosinen Spätlese Bodegas Bocopa Alicante	0,75 l	23,90 €

Für weitere Weinempfehlungen sprechen Sie unseren Service an.
Wir servieren den trinkfertigen Jahrgang.

Alle Weine können Sulfite enthalten

ZUM DOMPROPST

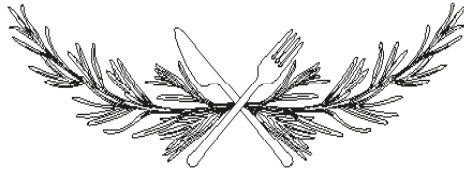

_Getränke_Aperitif

Martini bianco rosso ⁽ⁿ⁾	5 cl	4,50 €
Churchill`s Reserve Port	5 cl	5,90 €
<small>aus Tinto Roriz, Touriga Nacional, Tinto Cao, Touriga Franca, Tinta Francesaca Barroca Churchill`s 10 Years beeindruckt durch seine feinsinng-subtile Geschmackslänge.</small>		
Campari ⁽¹⁾	4 cl	4,90 €
Campari Orange Soda ⁽¹⁾	0,2 l	6,00 €
Ricard	2 cl	3,90 €
Pernod	2 cl	3,90 €
Henry Bardouin Pastis	2 cl	3,90 €
Kir	0,1 l	4,90 €
Kir Royal	0,1 l	6,90 €
Aperol Spritz ⁽¹⁾	0,1 l	6,50 €
Hugo	0,1 l	6,50 €
Lillet Wildberry ⁽ⁿ⁾	0,2 l	6,50 €

_Getränke_Aperitif_Alkoholfrei

San Bitter ⁽¹⁾	5 cl	4,50 €
Trinkessig vom Doktorenhof ⁽ⁿ⁾		
<small>Weinessigut Doktorenhof in Venningen Der Doktorenhof ist eine kleine Manufaktur der „säuerlichen Elixiere“. Die Weinberge liegen in Dorfnähe und werden mit natürlichen Arbeitsmethoden bewirtschaftet. In der Langsamkeit des Tuns, mit viel Freude und Liebe, mit dem Hintergrundwissen vieler Generationen versucht die Familie Wiedeman, besondere und einzigartige Essige entsthen zu lassen, die von Kraft, Fülle und Anmut geprägt sind. „Doktorenhof - Heimat des Essigs“!</small>	1,5 cl	4,50 €

ZUM DOMPROPST

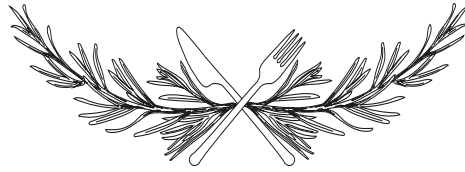

_Getränke_Bier

Karlsberg Urpils ^(a)	0,25 l	2,80 €
	0,50 l	4,90 €
Bitburger ^(a)	0,25 l	2,80 €
	0,50 l	4,90 €
Grevensteiner Landbier ^(a)	0,30 l	3,00 €
	0,50 l	5,10 €
Benediktiner Hefe Weizen ^(a)	0,50 l	4,50 €

_Getränke_Bier_Alkoholfrei

Gründels Fresh ^(a)	0,33 l	2,90 , -
Karlsberg FitMalz ^(a)	0,33 l	2,90 €
Bitburger 0,0 % ^(a)	0,33 l	2,90 €
Biburger Radler 0,0 % ^(a)	0,33 l	2,90 €
Benediktiner Weizen alkoholfrei ^(a)	0,50 l	4,50 €



ZUM DOMPROPST

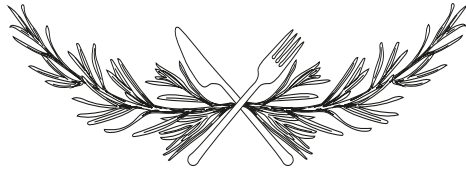

_Getränke_Säfte

Apfelsaft	0,20 l	2,20 €
	0,40 l	3,80 €
Apfelschorle	0,25 l	2,50 €
	0,40 l	3,90 €
Orangensaft	0,20 l	2,20 €
Schwarze Johannisbeere	0,20 l	2,60 €
Traubensaft	0,20 l	2,60 €
Kirschschaft	0,20 l	2,60 €
Rhabarberschorle	0,20 l	2,30 €
	0,50 l	3,90 €

_Getränke_Wasser

Tönissteiner classic medium naturell	0,25 l	2,50 €
	0,75 l	6,50 €
Teinacher classic medium naturell	0,25 l	2,50 €
	0,50 l	4,80 €

ZUM DOMPROPST

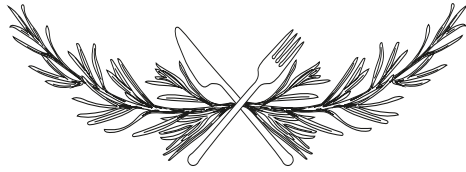

_Getränke_Softdrinks

Coca-Cola ^(1,9)	0,20 l	2,50 €
	0,40 l	4,10 €
Coca-Cola light zero ^(1,9)	0,20 l	2,50 €
Fanta Sprite Spezi ⁽¹⁾	0,20 l	2,50 €
	0,40 l	4,10 €
Genuss Eistee verschiedene Sorten	0,33 l	3,40 €
Genuss Limonade Limette-Minze Mango-Maracuja-Orange Johannisbeer-Holunder	0,33 l	3,40 €
Schweppes Bitter Lemon Tonic Water Wildberry White Peach ⁽¹⁰⁾	0,20 l	2,90 €

ZUM DOMPROPST

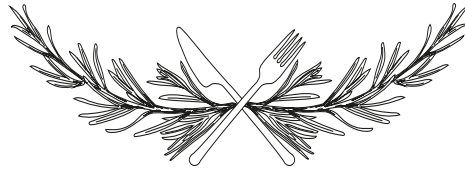

_Getränke_Hausmarke by Gewürz-Genuss

Gin Klassik Zitrone Ingwer	2 cl	3,80 €
Kirschlikör	2 cl	3,50 €
Kaffeelikör	2 cl	3,50 €
Edelbrand Marille Apfel Zwetschge	2 cl	5,40 €
Gin Longdrink verschiedene Sorten	0,2 l	6,90 €

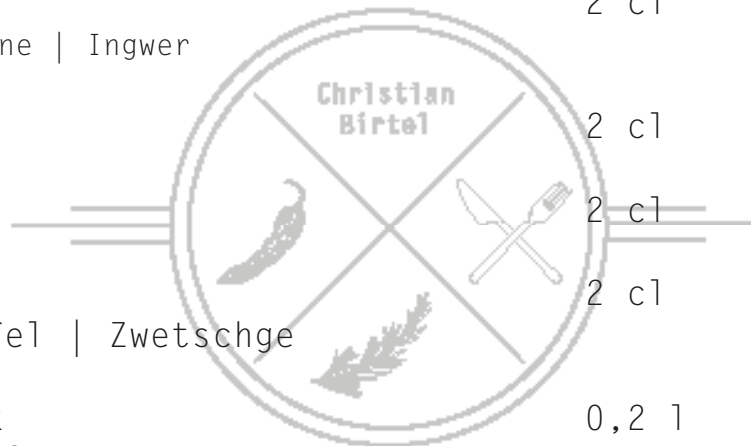

GEWÜRZ-GENUSS

Unsere Hausmarke by Gewürz-Genuss können Sie auch bei uns im „Shop“ in verschiedenen Größen erwerben.

_Getränke_Spirituosen

Jack Daniels	2 cl	3,50 €
Baileys <small>(1,2,9,g)</small>	4 cl	4,10 €
Amaretto	2 cl	3,50 €
Grand Marnier	2 cl	3,50 €
Bacardi gold_weiß	2 cl	3,50 €
Wodka	2 cl	3,50 €
Ferdinands Gin	2 cl	4,00 €
Calvados	2 cl	3,50 €

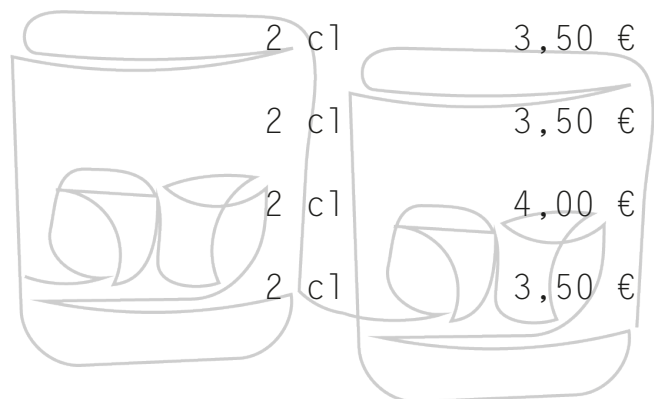

ZUM DOMPROPST

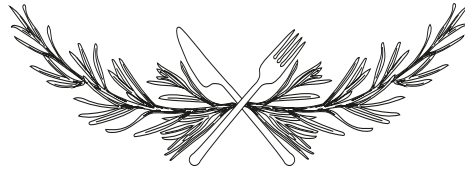

Heißgetränke_Kaffee_100% Arabica

Die BIO zertifizierte Fazenda Camocim von Henrique Sloper in Espirito Santo haben wir 2018 besucht und uns von seiner Qualität und seinen Bedingungen vor Ort überzeugt. Ebenso hat uns Henrique Ende letzten Jahres in unserer Rösterei besucht und geschaut, was wir aus seinem Kaffee zaubern.

Hochfeiner Brasil, mild, nussig und ganz wenig Säure. Angenehme Süße am Anfang, mittlerer Körper und angenehmer Abgang.

Heißgetränke_Espresso_100% Arabica

Blend aus vier verschiedenen mittel- und südamerikanischen Kaffees. Den Körper bildet der Colombia Excelso, die Süße und die Schokoladenaromen bringt der Brasil natural von der Fazenda Cerrado Sulce von Ismael Andrade. Auch Ismael haben wir 2014 und 2018 in Brasilien besucht. Ebenso haben wir mit seinem Q-Grader (als Barist) bei der „Roasting Fight Night 2018“ in Hamburg teilgenommen und im Filterkaffee rösten den 2. Platz belegt. Die leichte Säure kommt vom Guatemala SHB.

Heißgetränke_Kaffee_Espresso

Cafe Crème ⁽⁹⁾	2,70 €
Milchkaffee ^(9,g)	3,20 €
Espresso ⁽⁹⁾	2,30 €
Doppelter Espresso ⁽⁹⁾	3,90 €
Espresso Macchiato ^(9,g)	2,80 €
Doppelter Espresso Macchiato ^(9,g)	4,10 €
Cappuccino ^(9,g)	3,20 €
Latte Macchiato ^(9,g)	3,70 €
Trinkschokolade ⁽⁹⁾	3,00 €
Vollmilch_Dunkele_Weiße	

Gerne können Sie Ihren Kaffee oder Espresso auch entkoffeiniert bestellen.

ZUM DOMPROPST

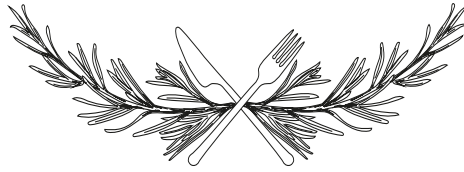

_Heißgetränke_Tee

_Schwarzer Tee

Assam 2,60 €
Vollmundiger schwarzer Tee

Friesentee 2,60 €
Traditioneller Tee ostfriesischer Art

_Grüner Tee

Grüner Tee 2,60 €
Herb_frischer grüner Tee aus China

_Kräuter Tee

Pfefferminz 2,60 €
Wohlthuender_frischer Kräutertee

Kamille 2,60 €
Wohlthuender_bekömmlicher Kräutertee

Kräuterharmonie 2,60 €
Kräutertee mit fruchtiger Apfelnote

_Früchtetee

Waldbeere 2,60 €
Früchtetee mit Beerengeschmack

_Rooibostee

Rooibos Karamell 2,60 €
mit extra viel Karamellgeschmack

_für weitere Teesorten sprechen Sie
unsere Servicemitarbeiter an

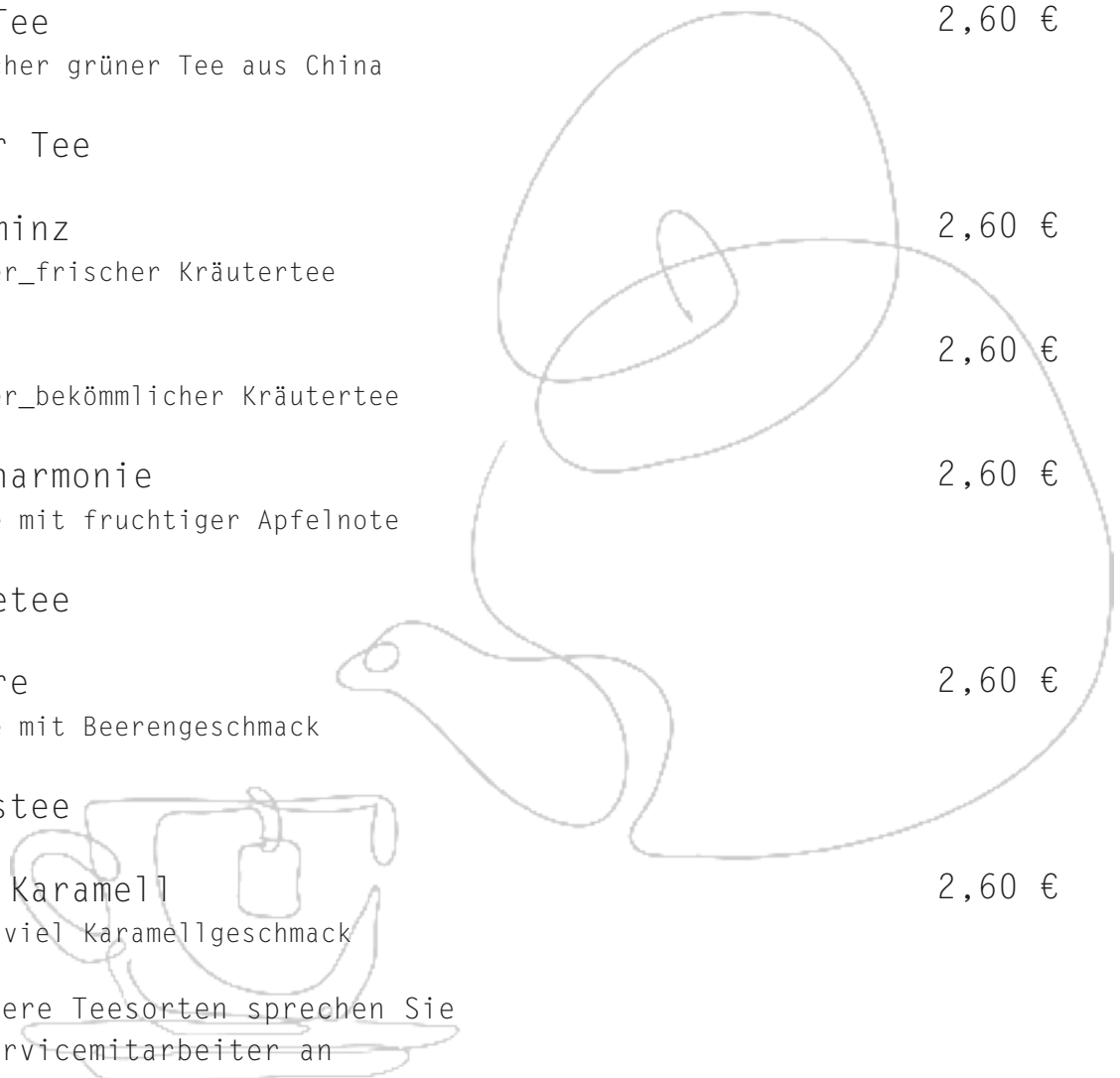

ZUM DOMPROPST

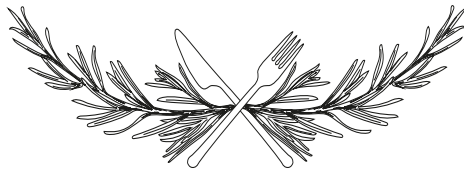

_Getränke_Digestif

Cynar ⁽¹⁰⁾	4 cl	3,50 €
Averna	4 cl	3,50 €
Fernet Branca	4 cl	3,50 €
Ramazotti	4 cl	3,50 €
Malteser	2 cl	3,00 €
Doktor	4 cl	3,90 €
Jägermeister	2 cl	3,00 €
Linie-Aquavit	2 cl	3,20 €
Ebbes von Hei! Våth Brände	2 cl	2,90 €
Edelbrände von Schmitt Weber	2 cl	5,50 €
Weinbergpfirsichlikör von Schmitt Weber	2 cl	3,80 €

ZUM DOMPROPST

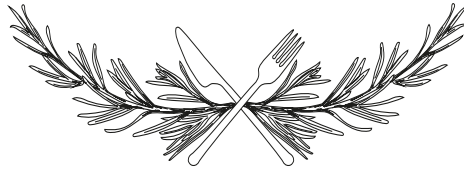

_Getränke_Whisky

Glenmorangie 10 Years	2 cl	5,00 €
Geschmack_Mildes, süßes Malz verbunden mit Vanille, Früchten, sanften Gewürzen wie Muskatnuss, Kokos und Mandeln	4 cl	8,00 €
Glenmorangie Ruban 12 Years	2 cl	5,00 €
Nach einer Lagerung von 10 Jahren in amerikanischen Weißeichenfässern wurde er in speziell ausgewählten Portweinfässern umgefüllt, in denen er 2 Jahre nachreift.	4 cl	8,00 €
Geschmack_Seidig, weich mit Schokolade und Nüssen, im Hintergrund ein zarter Hauch Minze		
Glenmorangie Lasanta 12 Years	2 cl	5,00 €
Der Lasanta reift zunächst 10 Jahre in Ex-Bourbon-Weißeichenfässern, anschließend wird er in Oloroso-Sherryfässer umgefüllt, in denen er 2 Jahre weiterreift.	4 cl	8,00 €
Geschmack_Sherry mit Rosinen, Orange, Walnuss und Butterkaramel		
Lagavulin 16	2 cl	5,50 €
Der Lagavulin ist ein intensiver, rauchig-süßer Single Malt mit leichten Seetang-Aromen und langem Abgang. Die Lagerung erfolgt 16 Jahre in Ex-Bourbon- und Sherryfässern.	4 cl	9,00 €
Geschmack_Trockener Torfrauch füllt den Gaumen mit einer sanften und dennoch kraftvollen Süße, um dann Noten von Meer, Salz und Holz zu weichen.		
Single Malt Whisky Schmitt Weber	2 cl	7,00 €
Dereinzige Single Malt Whisky aus dem Saarland, angebaut an den Saarschleife. Er ist gereift in einem alten Barriquefass, in dem vorher unser Rotwein Cuvée-Fusion gereift ist. Sehr kräftig und strukturiert kommt der Whisky daher. Probieren Sie die Besonderheit aus dem Saarland selbst.	4 cl	11,00 €

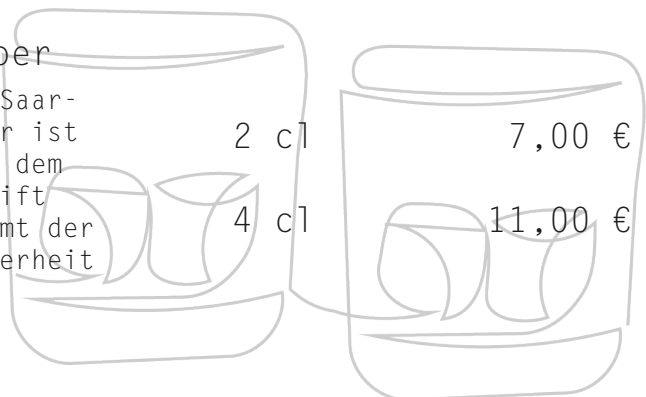

ZUM DOMPROPST

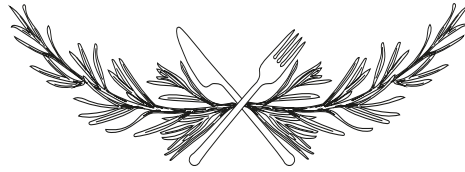

_Getränke_Scotch

Bulleit Bourbon	2 cl	3,50 €
Geschmack_Kräftig, vollmundig und weich mit Anklängen von Vanille, Gewürzen und Pfeffer	4 cl	5,50 €
Chivas Regal 12 Years		
Die Lagerung erfolgt in ausgesuchten Eichenfässern.	2 cl	4,00 €
Geschmack_Voll, cremig und ausbalanciert. Honig und Äpfel mit Akzenten von Vanille, Haselnuss und Toffee	4 cl	6,50 €

_Getränke_Rum

Bonplant Rum blanc	2 cl	4,50 €
Er gibt sich frisch, harmonisch, rassig und unkompliziert	4 cl	7,00 €
Santos Dumont XO	2 cl	5,50 €
Geschmack_samtig, weich, buttrig, zart süß	4 cl	8,50 €

ZUM DOMPROPST

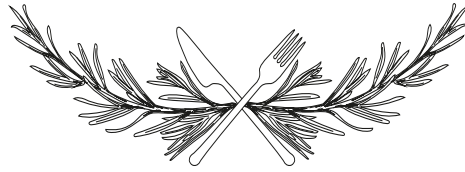

_Getränke_Brandy

Cardenal Mendoza Solera Gran Reserva	2 cl	3,50 €
In der Nase ist der Cardenal Mendoza Clasico sauber, elegant und abgerundet mit einem Hauch von Rosinen, Pflaumen und Sherry. Sein Geschmack ist ausgewogen, warm und geschmeidig.	4 cl	5,50 €
Cardenal Mendoza Carta Real	2 cl	6,00 €
Mahagonifarbe mit bernsteinfarbenen Reflexen. Geruch nach süßen Aromen, holzig und würzigen Noten. Am Gaumen elegant mit Nuancen von Eiche, Karamell und Pflaume.	4 cl	9,50 €

_Getränke_Cognac

Hennessy Fine Cognac	2 cl	4,00 €
Geschmack empfindliche Oberfläche, aromatisch und lang	4 cl	6,50 €
Baron Otard Cognac XO	2 cl	8,00 €
Mund, Sanfte Fruchtaromen, Pflaume und Haselnüsse und die Weichheit von Honig, mit einem Hauch von Veilchen	4 cl	13,00 €

ZUM DOMPROPST

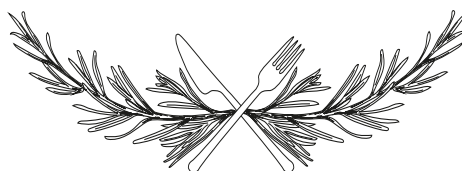

_Getränke_Grappa

Grappa Alexander Acquavite d'UVA	2 cl	3,50 €
Die Nase lockt der Alexander Acquavite di Vinaccia Chardonnay mit einer frischen Aromatik. Der Charakter der Chardonnay-Traube kommt schön zur Geltung. Noten von frischen Früchten und hellen Blüten erkennt man sowohl im Bouquet als auch am Gaumen. Seine samtige Struktur macht diesen UVA zu einem Hochgenuss.	4 cl	5,50 €
Bottega Maestro Grappa	2 cl	5,00 €
Geschmack_harmonisch und warm	4 cl	8,00 €

_Getränke_Tequila

Don Julio blanco	2 cl	4,50 €
Dieser außergewöhnliche Blanco-Tequila entwickelt ein exquisites und sehr feines Bouquet, das von einer leichten Zitrusnote und einem Hauch von Zimt bestimmt wird. Am Gaumen zeigt sich die feurige Würze frischen Pfeffers, die durch eine dezente Honigsüße und fruchtige Elemente im Abgang veredelt wird.	4 cl	7,20 €
Herradura Anejo Tequila	2 cl	5,50 €
Herradura, ist ein 100%-iger aus der blauen Agave gewonnener Tequila, welcher zwei Jahre im Fass gereift und ohne Zugabe von Farb- oder Aromastoffen abgefüllt wurde.	4 cl	9,00 €
1800 Tequila Jose Cuervo Anejo	2 cl	3,50 €
Nach seiner Destillation aus dem Saft der blauen Weberagave reift der Tequila 3 Jahre in französischen Eichenfässern. Nach der gelungenen Interaktion mit dem Holz, wird er von der Tequila Cuervo la Rojeña in Jalisco abgefüllt.	4 cl	6,50 €
Jose Cuervo Reserva de la Familia	2 cl	8,00 €
Sein Bouquet ist verführerisch und komplex, wobei Noten von Mandeln, Zimt und Äpfeln ebenso mitschwingen wie von Eichenholz, Oliven und Zimt. Am Gaumen gibt er sich elegant und samtig mit Aromen von gerösteten Mandeln, Vanille, Zimt und Eiche, die sich mit einem langen und seidigen Finish verabschieden.	4 cl	14,00 €

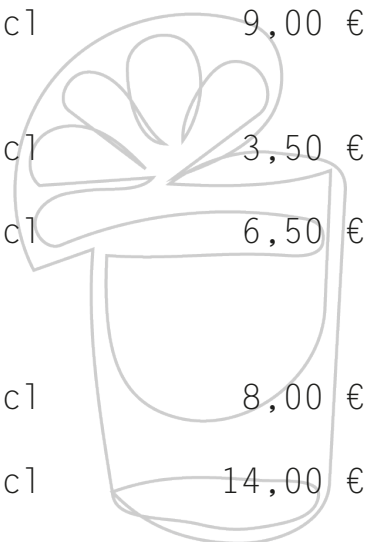

ZUM DOMPROPST

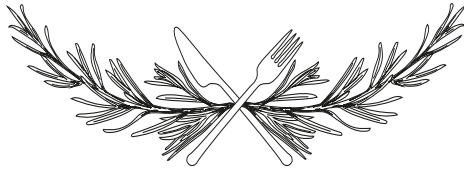

Unsere Küche_Zusatzstoffe in unserer Speisekarte

- 1) mit Farbstoff
- 2) mit Konservierungsstoff
- 3) mit Antioxidationsmittel
- 4) mit Geschmacksverstärker
- 5) geschwefelt
- 6) geschwärzt
- 7) mit Phosphat
- 8) mit Milcheiweiß
- 9) koffeinhaltig
- 10) chininhaltig
- 11) mit Süßungsmittel
- 12) enthält Phenylalaninquelle
- 13) gewachst
- 14) mit Taurin

Unsere Küche_Allergene Stoffe

- a) Glutenthaltiges Getreide und daraus gewonnene Erzeugnisse
- b) Krebstiere und daraus gewonnene Erzeugnisse
- c) Eier und daraus gewonnene Erzeugnisse
- d) Fisch und daraus gewonnene Erzeugnisse
- e) Erdnüsse und daraus gewonnene Erzeugnisse
- f) Sojabohnen und daraus gewonnene Erzeugnisse
- g) Milch und daraus gewonnene Erzeugnisse (einschließlich Laktose)
- h) Schalenfrüchte und daraus gewonnene Erzeugnisse
- i) Sellerie und daraus gewonnene Erzeugnisse
- j) Senf und daraus gewonnene Erzeugnisse
- k) Sesamsamen und daraus gewonnene Erzeugnisse
- l) Lupine und daraus gewonnene Erzeugnisse
- m) Weichtiere und daraus gewonnene Erzeugnisse
- n) Schwefeldioxid und Sulfite (in Konzentration von mehr als 10mg/kg oder 10mg/l)

Über die in unseren Produkten enthaltenen allergenen Zutaten und Verarbeitungshilfsstoffe geben wir Ihnen gerne mündlich Auskunft.

Eine schriftliche Dokumentation kann auf Wunsch jederzeit eingesehen werden.

Alle Preise inklusive der zur Zeit gültigen MwSt.

ZUM DOMPROPST

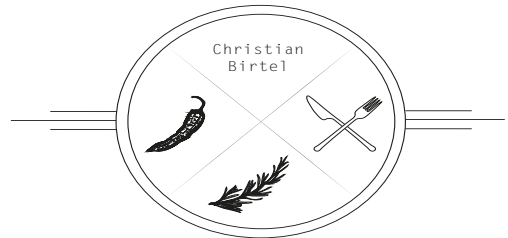
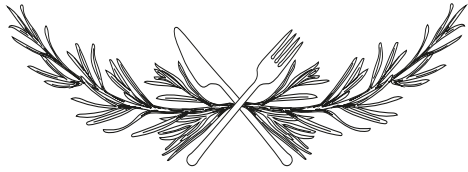

GEWÜRZ—GENUSS

Wir hoffen, Sie hatten einen
angenehmen Aufenthalt und danken für Ihren Be-
such.

Ausgefallene Feinkostartikel
und Gewürzmischungen!

Diese erhalten Sie hier bei uns.

Fragen Sie einfach unser Servicepersonal



Das Team vom Restaurant
Zum Dompropst
und

Feinkostmanufaktur Gewürz-Genuss

Christian Birtel

Marktplatz 19 | 66687 Wadern

Telefon 06871/8762

www.dompropst-wadern.de | info@dompropst-wadern.de

www.gewuerz-genuss.de | info@gewuerz-genuss.de

Damit Sie immer über alle Events, Neuigkeiten und aktuelle Speisekarte informiert sind,
abonnieren Sie doch unseren Newsletter.

