

ZUM DOMPROPST

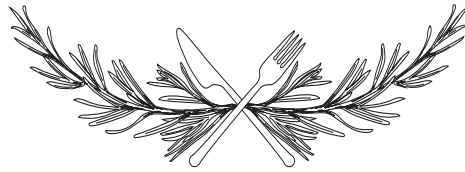

_Unsere Küche

Gerichte aus frischen und regionalen
Produkten bilden die Basis
unseres Angebotes.

Sorgfältige und stets frische
Zubereitung benötigt etwas Zeit,
denn Ihre Zufriedenheit
ist unser Ziel.

ZUM DOMPROPST

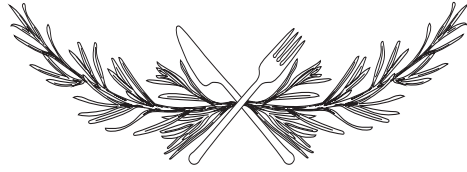

_Unsere Küche_Ebbes von Hei! Genusspartner

_Getränke

Bierverlag Kessler, 66679 Losheim am See

Weingut Boesen, 54339 Palzem

Weingut Schmitt-Weber, 66706 Perl

Weingut Inga Schmidt, 54329 Konz

Weingut Ökonomierat Herber, 66706 Perl

Süßmosterei und Brennerei Väth, 66679 Losheim am See

_Kaffee

Café Plaisir, 66673 Schwalbach

_Essen

Forellengut Rosengarten, 54441 Trassem

Gewürz-Genuss, 66687 Wadern

Fleischerei Stroh GmbH, 66687 Wadern

Margaretenhof Morscholz, 66687 Wadern-Morscholz

Wildspezialitäten Böhm, 66709 Weiskirchen

Tintinger Wiesenhof, 66798 Wallerfangen-Ihn

Feingrün Gbr Premium Microgreens, 66693 Mettlach

ZUM DOMPROPST

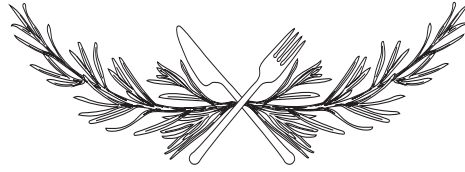

_Essen_Vorspeisen

Rote Beete Mousse Forelle Meerrettich Wintersalat <small>(d,g,i,j)</small>	14,90 , -
Feldsalat Orange Walnuss Bresaola <small>(h,i,j,n)</small>	15,90 , -
Tatar vom Rind Kartoffelrösti Parmesan Knoblauchmayonaise <small>(a,i,j)</small>	17,90 , -

_Essen_Suppen

Petersilienwurzelschaumsuppe Orange <small>(a,g,i,j)</small>	7,50 , -
Süßkartoffelcremesuppe Milchschaum Garnelenpraline <small>(a,b,c,g,i,j)</small>	8,90 , -

ZUM DOMPROPST

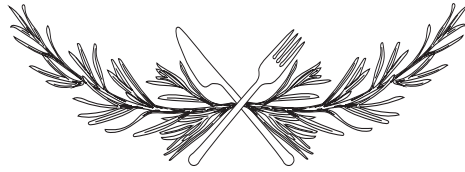

_Essen_Fleischgerichte

Schweinefilet Röstzwiebelkruste Bohnen Kartoffelstrudel <small>(a,c,g,i,j)</small>	22,90 , -
Entenbrust Schwarze Nüsse Rotkraut Kürbisgnocchis <small>(a,c,g,h,i,j)</small>	27,90 , -
Rumpsteak Pilze Paprika Rote Beete Essiggurke Kartoffelgratin Salat <small>(a,g,i,j)</small>	29,50 , -
Kalbsbäckchen Kalbsbries Speck Rosenkohl Mandelbällchen <small>(a,c,g,i,j)</small>	32,50 , -
Rehrücken Sesammantel Wildsalami Preiselbeer Brokkoli Mandelbällchen <small>(a,c,g,i,j,k)</small>	39,90 , -

_Essen_Fischgerichte

Gebratenes Eismeerforellenfilet Safran Schwarzwurzel Kartoffelstrudel <small>(a,c,d,g,i,j)</small>	25,90 , -
Kabeljaufilet Pommery Senf Kohlrabi Nudeln <small>(a,c,d,g,i,j)</small>	29,90 , -

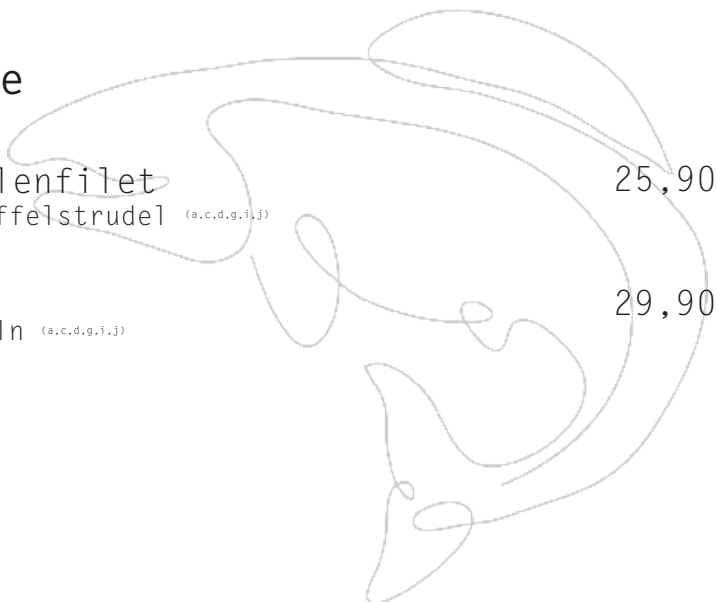

ZUM DOMPROPST

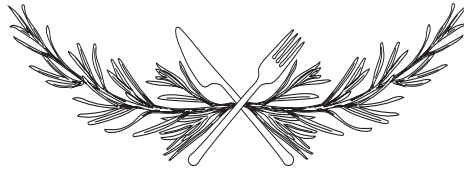

_Essen_Vegetarisch

Kartoffel-Gemüse-Gratin 15,90 ,-
Salat (g,i,j)

Kürbisgnocchis 19,90 ,-
Schwarze Nüsse | Tomate | Lauch | Pilze | Salat (a,c,g,i,j)

_Essen_Salate

Blatt- und Rohkostsalat 20,90 ,-
gebratene Hähnchenbrust | Curry (a,g,i,j)

Feldsalat 18,90 ,-
Zwiebel-Lauch-Quiche (a,c,g,i,j)

_Essen_Regionales

Stippcher 15,90 ,-
Speckrahmsauce | Salat (c,g,i,j)

Wildhasenfilet 33,90 ,-
Pfeffer-Mirabellen | Rosenkohl | Kartoffelgratin (a,g,i,j)

ZUM DOMPROPST

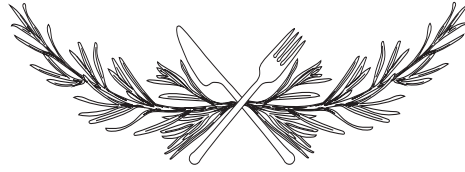

_Essen_Vesper

Flammkuchen
verschiedene Sorten (a,c,g,h,i) 11,90 , -

Barchetta (gefülltes Pizzaschiffchen)
verschiedene Sorten | Salat (a,c,g,h,i) 13,90 , -

Wiener Kalbsschnitzel
Preiselbeeren | Pommes Frites | Salat (a,c,g,i,j) 25,90 , -

Cordon bleu vom Schwein
Schinken | Käse | Pommes Frites | Salat (a,c,g,h,i) 19,90 , -

Schweineschnitzel
Rahmsauce | Pommes Frites | Salat (a,c,g,i,j) 17,90 , -

_Essen_Kinder

Schweineschnitzel
Rahmsauce | Pommes Frites | Salat (a,c,g,i,j) 12,90 , -

Chicken Nugget's vom Huhn
Pommes Frites | Ketchup | Majo (a,c,g,i,j) 12,50 , -

Nudeln Bolognese
Hackfleischsoße | Parmesan | Salat (a,g,i,j) 11,90 , -

Nudeln mit mediterraner Gemüsesoße
mediterranes Gemüse | Tomatensoße | Salat (a,g,i,j) 10,90 , -

ZUM DOMPROPST

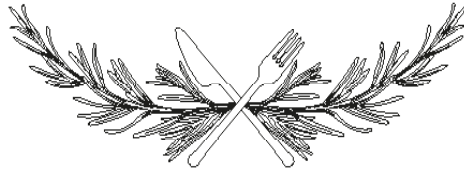

_Essen_Dessert

Crème Catalana Beerensorbet <small>(a.c.g)</small>	8,50 ,-
Schokoladenbrownie Vanille Popkorn <small>(a.c.g,h)</small>	9,50 ,-
Dessertvariation verschiedene Köstlichkeiten <small>(a.c.g)</small>	14,90 ,-
Hausgemachtes Eis Sorbet verschiedene Sorten je Kugel <small>(a.c.g)</small>	1,70 ,-

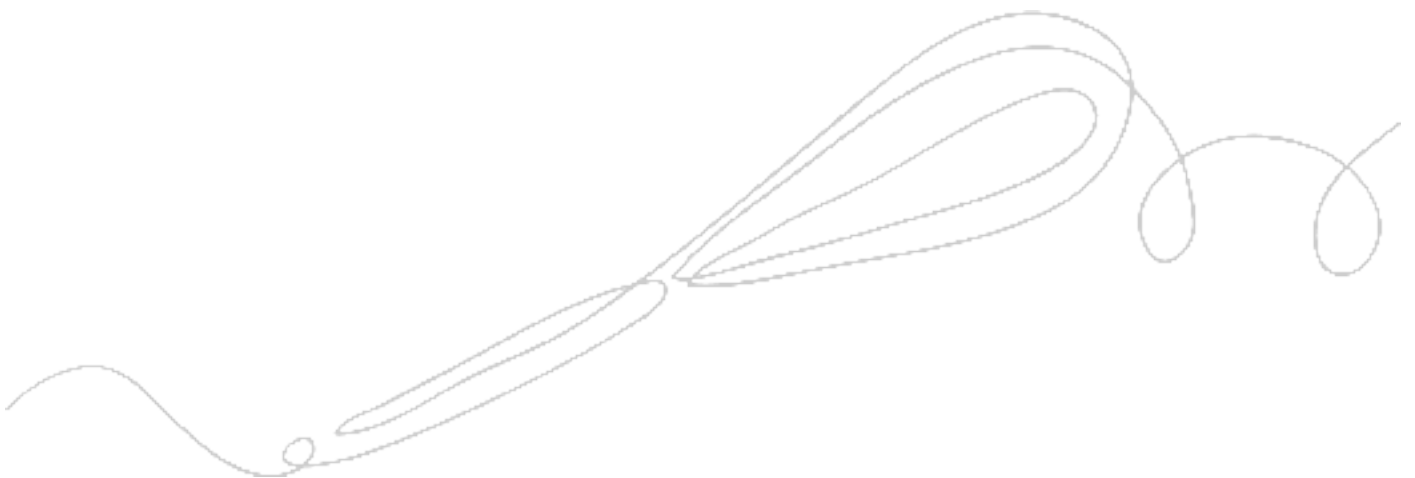

ZUM DOMPROPST

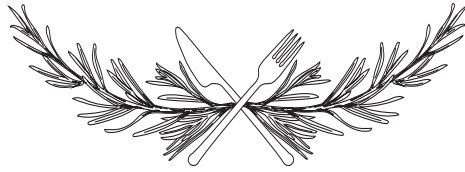

_Getränke_Aperitif

Martini bianco rosso ⁽ⁿ⁾	5 cl	3,50 , -
Churchill`s Reserve Port	5 cl	5,80 , -
Churchill`s 10 Jahre Tawny Porto	5 cl	8,80 , -
<small>aus Tinto Roriz, Touriga Nacional, Tinto Cao, Touriga Franca, Tinta Francesaca Barroca Churchill`s 10 Years beeindruckt durch seine feinsinng-subtile Geschmackslänge.</small>		
Campari ⁽¹⁾	4 cl	3,90 , -
Campari Orange Soda ⁽¹⁾	0,2 l	4,90 , -
Ricard	2 cl	3,40 , -
Pernod	2 cl	3,40 , -
Henry Bardouin Pastis	2 cl	3,40 , -
Kir	0,1 l	4,90 , -
Kir Royal	0,1 l	6,90 , -
Aperol Spritz ⁽¹⁾	0,1 l	6,50 , -
Hugo	0,1 l	6,50 , -
Lillet Wildberry ⁽ⁿ⁾	0,1 l	6,50 , -

_Getränke_Aperitif_Alkoholfrei

San Bitter ⁽¹⁾	5 cl	4,50 , -
Trinkessig vom Doktorenhof ⁽ⁿ⁾	1,5 cl	4,50 , -
<small>Weinessigut Doktorenhof in Vennigen Der Doktorenhof ist eine kleine Manufaktur der „säuerlichen Elixiere“. Die Weinberge liegen in Dorfnähe und werden mit natürlichen Arbeitsmethoden bewirtschaftet. In der Langsamkeit des Tuns, mit viel Freude und Liebe, mit dem Hintergrundwissen vieler Generationen versucht die Familie Wiedeman, besondere und einzigartige Essige entstehen zu lassen, die von Kraft, Fülle und Anmut geprägt sind. „Doktorenhof - Heimat des Essigs“!</small>		

ZUM DOMPROPST

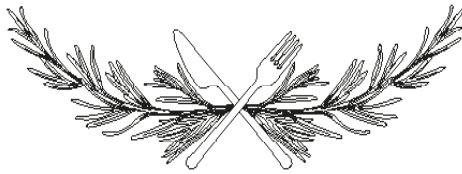

_Getränke_Bier

Karlsberg Urpils ^(a)	0,25 l	2,80,-
	0,50 l	4,90,-
Bitburger ^(a)	0,25 l	2,80,-
	0,50 l	4,90,-
Grevensteiner Landbier ^(a)	0,30 l	3,00,-
	0,50 l	5,10,-
Benediktiner Hefe Weizen ^(a)	0,50 l	4,30,-

_Getränke_Bier_Alkoholfrei

Gründels Fresh ^(a)	0,33 l	2,90,-
Karlsberg FitMalz ^(a)	0,33 l	2,90,-
Bitburger 0,0 % ^(a)	0,33 l	2,90,-
Biburger Radler 0,0 % ^(a)	0,33 l	2,90,-
Benediktiner Weizen alkoholfrei ^(a)	0,50 l	4,30,-



ZUM DOMPROPST

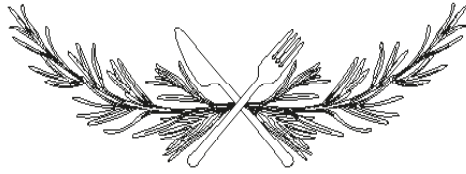

_Getränke_Säfte

Apfelsaft	0,20 l	2,20 , -
	0,40 l	3,80 , -
Apfelschorle	0,25 l	2,40 , -
	0,40 l	3,90 , -
Orangensaft	0,20 l	2,20 , -
Schwarze Johannisbeere	0,20 l	2,60 , -
Traubensaft	0,20 l	2,60 , -
Kirschsafft	0,20 l	2,60 , -
Rhabarberschorle	0,20 l	2,30 , -
	0,50 l	3,90 , -

_Getränke_Wasser

Tönissteiner classic medium naturell	0,25 l	2,40 , -
	0,75 l	6,10 , -

ZUM DOMPROPST

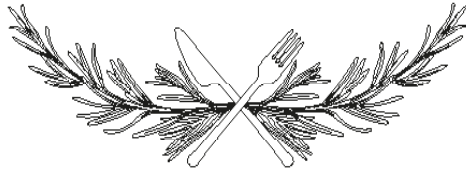

_Getränke_Softdrinks

Coca-Cola ^(1,9)	0,20 l	2,40 ,-
	0,40 l	3,90 ,-
Coca-Cola light zero ^(1,9)	0,20 l	2,40 ,-
Fanta Sprite Spezi ⁽¹⁾	0,20 l	2,40 ,-
	0,40 l	3,90 ,-
Richard's Sun Eistee verschiedene Sorten	0,33 l	3,50 ,-
Schweppes Bitter Lemon Tonic Water Wildberry Ginger Ale White Peach ⁽¹⁰⁾	0,20 l	2,90 ,-

ZUM DOMPROPST

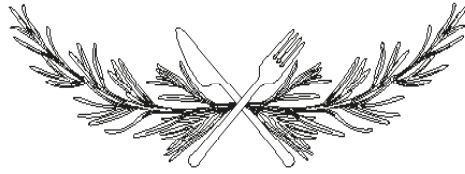

_Getränke_Digestif

Cynar ⁽¹⁰⁾	4 cl	3,40 , -
Averna	4 cl	3,40 . -
Fernet Branca	4 cl	3,40 , -
Ramazotti	4 cl	3,40 . -
Malteser	2 cl	2,90 , -
Doktor	4 cl	3,90 , -
Jägermeister	2 cl	2,90 , -
Linie-Aquavit	2 cl	3,10 , -
Ebbes von Hei! Våth Brände	2 cl	2,90 , -
Edelbrände von Schmitt Weber	2 cl	5,50 , -
Weinbergpfirsichlikör von Schmitt Weber	2 cl	3,70 , -

ZUM DOMPROPST

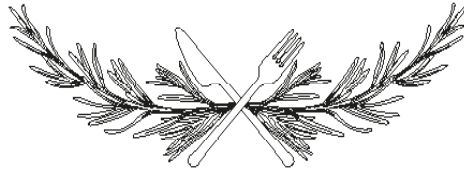

_Getränke_Hausmarke by Gewürz-Genuss

Gin Klassik Zitrone Ingwer	2 cl	3,80 , -
Kirschlikör	2 cl	3,50 , -
Kaffeelikör	2 cl	3,50 , -
Edelbrand Marille	2 cl	5,40 , -
Gin Longdrink verschiedene Sorten	0,2 l	6,90 , -

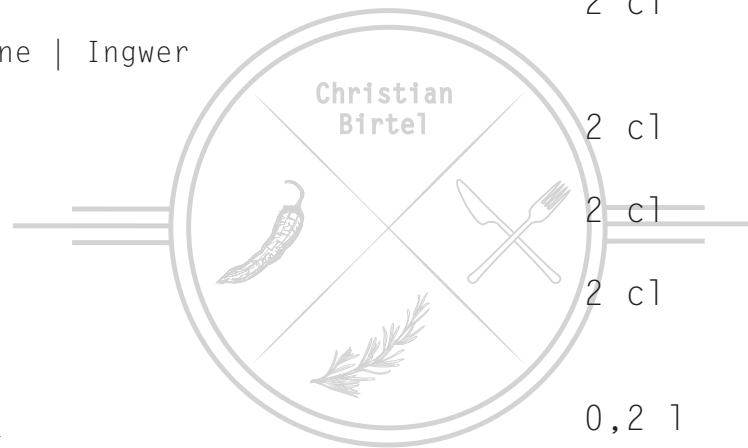

GEWÜRZ-GENUSS

Unsere Hausmarke by Gewürz-Genuss können Sie auch bei uns im „Shop“ in verschiedenen Größen erwerben.

_Getränke_Spirituosen

Jack Daniels	2 cl	3,30 , -
Baileys (1,2,9,g)	4 cl	3,90 , -
Amaretto	2 cl	3,20 , -
Grand Marnier	2 cl	3,20 , -
Bacardi gold_weiß	2 cl	3,20 , -
Wodka	2 cl	3,20 , -
Ferdinands Gin	2 cl	3,90 , -
Calvados	2 cl	3,30 , -

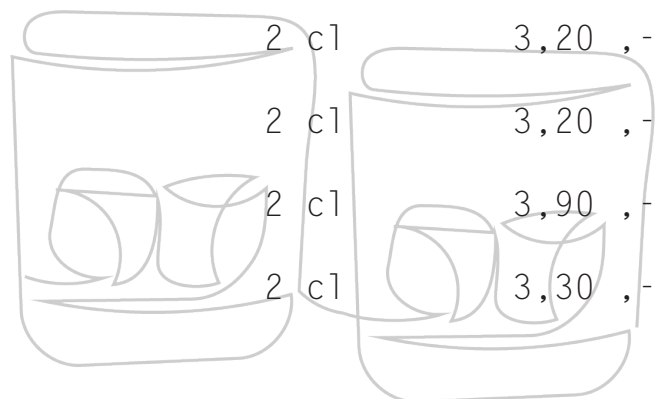

ZUM DOMPROPST

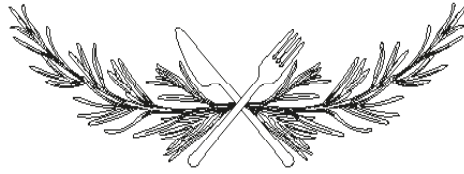

Heißgetränke_Kaffee_100% Arabica

Die BIO zertifizierte Fazenda Camocim von Henrique Sloper in Espirito Santo haben wir 2018 besucht und uns von seiner Qualität und seinen Bedingungen vor Ort überzeugt. Ebenso hat uns Henrique Ende letzten Jahres in unserer Rösterei besucht und geschaut, was wir aus seinem Kaffee zaubern.

Hochfeiner Brasil, mild, nussig und ganz wenig Säure. Angenehme Süße am Anfang, mittlerer Körper und angenehmer Abgang.

Heißgetränke_Espresso_100% Arabica

Blend aus vier verschiedenen mittel- und südamerikanischen Kaffees. Den Körper bildet der Colombia Excelso, die Süße und die Schokoladenaromen bringt der Brasil natural von der Fazenda Cerrado Sulce von Ismael Andrade. Auch Ismael haben wir 2014 und 2018 in Brasilien besucht. Ebenso haben wir mit seinem Q-Grader (als Barist) bei der „Roasting Fight Night 2018“ in Hamburg teilgenommen und im Filterkaffee rösten den 2. Platz belegt. Die leichte Säure kommt vom Guatemala SHB.

Heißgetränke_Kaffee_Espresso

Cafe Crème ⁽⁹⁾	2,60 , -
Milchkaffee ^(9,g)	3,10 , -
Espresso ⁽⁹⁾	2,20 , -
Doppelter Espresso ⁽⁹⁾	3,70 , -
Espresso Macchiato ^(9,g)	2,50 , -
Doppelter Espresso Macchiato ^(9,g)	4,10 , -
Cappuccino ^(9,g)	3,10 , -
Latte Macchiato ^(9,g)	3,60 , -
Trinkschokolade ⁽⁹⁾	3,50 , -
Vollmilch_Dunkele_Weiße	

Gerne können Sie Ihren Kaffee oder Espresso auch entkoffeiniert bestellen.

ZUM DOMPROPST

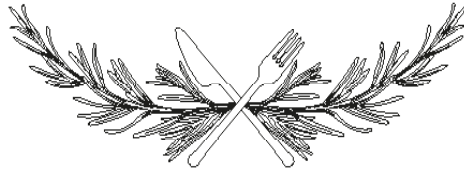

_Heißgetränke_Tee

_Schwarzer Tee

Assam 2,60 ,-
Vollmundiger schwarzer Tee

Friesentee 2,60 ,-
Traditioneller Tee ostfriesischer Art

_Grüner Tee

Grüner Tee 2,60 ,-
Herb_frischer grüner Tee aus China

_Kräuter Tee

Pfefferminz 2,60 ,-
Wohltuender_frischer Kräutertee

Kamille 2,60 ,-
Wohltuender_bekömmlicher Kräutertee

Kräuterharmonie 2,60 ,-
Kräutertee mit fruchtiger Apfelnote

_Früchtetee

Waldbeere 2,60 ,-
Früchtetee mit Beerengeschmack

_Rooibostee

Rooibos Karamell 2,60 ,-
mit extra viel Karamellgeschmack

_für weitere Teesorten sprechen Sie
unsere Servicemitarbeiter an



ZUM DOMPROPST

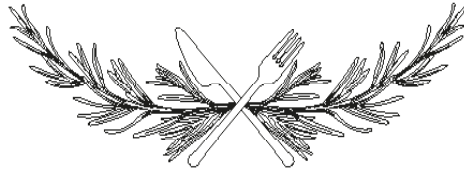

_Getränke_Whisky

Glenmorangie 10 Years	2 c l	5,00 ,-
Geschmack_Mildes, süßes Malz verbunden mit Vanille, Früchten, sanften Gewürzen wie Muskatnuss, Kokos und Mandeln	4 c l	8,00 ,-
Glenmorangie Ruban 12 Years	2 c l	5,00 ,-
Nach einer Lagerung von 10 Jahren in amerikanischen Weißeichenfässern wurde er in speziell ausgewählten Portweinfässern umgefüllt, in denen er 2 Jahre nachreift.	4 c l	8,00 ,-
Geschmack_Seidig, weich mit Schokolade und Nüssen, im Hintergrund ein zarter Hauch Minze		
Glenmorangie Lasanta 12 Years	2 c l	5,00 ,-
Der Lasanta reift zunächst 10 Jahre in Ex-Bourbon-Weißeichenfässern, anschließend wird er in Oloroso-Sherryfässer umgefüllt, in denen er 2 Jahre weiterreift.	4 c l	8,00 ,-
Geschmack_Sherry mit Rosinen, Orange, Walnuss und Butterkaramel		
Lagavulin 16	2 c l	5,50 ,-
Der Lagavulin ist ein intensiver, rauchig-süßer Single Malt mit leichten Seetang-Aromen und langem Abgang. Die Lagerung erfolgt 16 Jahre in Ex-Bourbon- und Sherryfässern.	4 c l	9,00 ,-
Geschmack_Trockener Torfrauch füllt den Gaumen mit einer sanften und dennoch kraftvollen Süße, um dann Noten von Meer, Salz und Holz zu weichen.		
Single Malt Whisky Schmitt Weber	2 c l	7,00 ,-
Dereinzige Single Malt Whisky aus dem Saarland, angebaut an den Saarschleife. Er ist gereift in einem alten Barriquefass, in dem vorher unser Rotwein Cuvée-Fusion gereift ist. Sehr kräftig und strukturiert kommt der Whisky daher. Probieren Sie die Besonderheit aus dem Saarland selbst.	4 c l	11,00 ,-

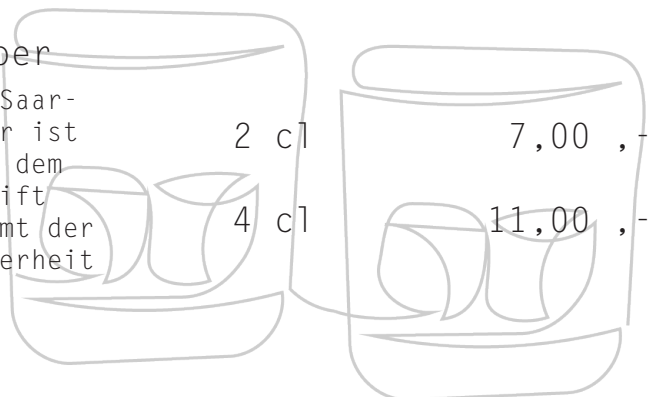

ZUM DOMPROPST

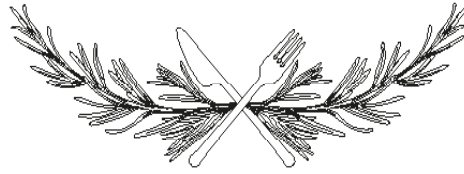

_Getränke_Scotch

Bulleit Bourbon	2 cl	3,50 , -
Geschmack_Kräftig, vollmundig und weich mit Anklängen von Vanille, Gewürzen und Pfeffer	4 cl	5,50 , -
Chivas Regal 12 Years		
Die Lagerung erfolgt in ausgesuchten Eichenfässern.	2 cl	4,00 , -
Geschmack_Voll, cremig und ausbalanciert. Honig und Äpfel mit Akzenten von Vanille, Haselnuss und Toffee	4 cl	6,50 , -

_Getränke_Rum

Bonplant Rum blanc	2 cl	4,50 , -
Er gibt sich frisch, harmonisch, rassig und unkompliziert	4 cl	7,00 , -
Santos Dumont XO	2 cl	5,50 , -
Geschmack_samtig, weich, buttrig, zart süß	4 cl	8,50 , -

ZUM DOMPROPST

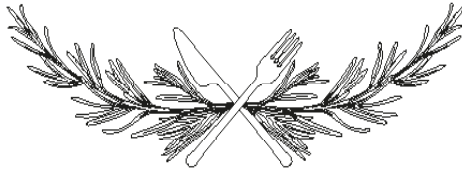

_Getränke_Brandy

Cardenal Mendoza Solera Gran Reserva	2 cl	3,50 , -
In der Nase ist derCardenal Mendoza Clasico sauber, elegant und abgerundet mit einem Hauch von Rosinen, Pflaumen und Sherry. Sein Geschmack ist ausgewogen, warm und geschmeidig.	4 cl	5,50 , -
Cardenal Mendoza Carta Real	2 cl	6,00 , -
Mahagonifarbe mit bernsteinfarbenen Reflexen. Geruch nach süßen Aromen, holzig und würzigen Noten. Am Gaumen elegantmit Nuancen von Eiche, Karamell und Pflaume.	4 cl	9,50 , -

_Getränke_Cognac

Hennessy Fine Cognac	2 cl	4,00 , -
Geschmack_empfindliche Oberfläche, aromatisch und lang	4 cl	6,50 , -
Baron Otard Cognac XO	2 cl	8,00 , -
Mund, Sanfte Fruchtaromen, Pflaume und Haselnüsse und die Weichheit von Honig, mit einem Hauch von Veilchen	4 cl	13,00 , -

ZUM DOMPROPST

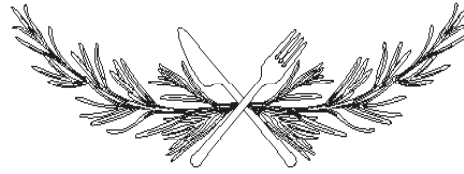

_Getränke_Grappa

Grappa Alexander Acquavite d'UVA	2 cl	3,50 , -
Die Nase lockt der Alexander Acquavite di Vinnaccia Chardonnay mit einer frischen Aromatik. Der Charakter der Chardonnay-Traube kommt schön zur Geltung. Noten von frischen Früchten und hellen Blüten erkennt man sowohl im Bouquet als auch am Gaumen. Seine samtige Struktur macht diesen UVA zu einem Hochgenuss.	4 cl	5,50 , -
Bottega Maestro Grappa	2 cl	5,00 , -
Geschmack_harmonisch und warm	4 cl	8,00 , -

_Getränke_Tequila

Don Julio blanco	2 cl	4,00 , -
Dieser außergewöhnliche Blanco-Tequila entwickelt ein exquisites und sehr feines Bouquet, das von einer leichten Zitrusnote und einem Hauch von Zimt bestimmt wird. Am Gaumen zeigt sich die feurige Würze frischen Pfeffers, die durch eine dezente Honigsüße und fruchtige Elemente im Abgang veredelt wird.	4 cl	6,50 , -

Sauza Tres Generaciones Anejo

Dreimal wird der Sauza Tres Generaciones destilliert um seine Weichheit und Intensität zu erlangen. Es folgt eine zwölfmonatige Reifephase in 180-Liter-Fässern aus amerikanischer Eiche. Im exzellent ausbalancierten Geschmack zeigt sich ebenfalls Eiche, neben Kandis und frischer Agave.

2 cl	4,00 , -
4 cl	6,50 , -

Jose Cuervo Reserva de la Familia

Sein Bouquet ist verführerisch und komplex, wobei Noten von Mandeln, Zimt und Äpfeln ebenso mitschwingen wie von Eichenholz, Oliven und Zimt. Am Gaumen gibt er sich elegant und samtig mit Aromen von gerösteten Mandeln, Vanille, Zimt und Eiche, die sich mit einem langen und seidigen Finish verabschieden.

2 cl	8,00 , -
4 cl	14,00 , -

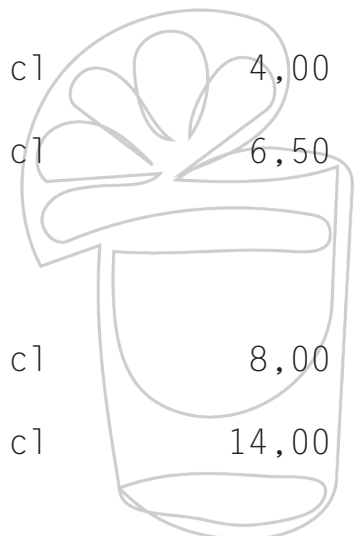

ZUM DOMPROPST

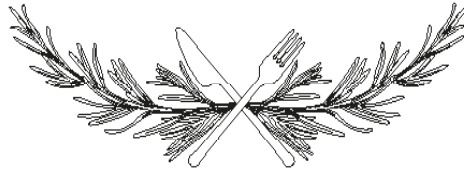

_Weine_Schaumweine

Elbling Winzersekt	0,75 l	29,50 ,-
Boesen Mosel	0,10 l	4,50 ,-
Cremant de Loire blanc	0,75 l	35,50 .-
Bouvet Ladubay Loire	0,10 l	5,50 .-

_Weine_Offeneweine_Weisswein

Grauburgunder	0,25 l	6,80 ,-
Wind Pfalz	0,50 l	12,90 ,-
Elbling	0,25 l	5,50 .-
Ollinger-Gelz Mosel	0,50 l	10,20 .-
Auxerrois	0,25 l	6,90 .-
Ollinger-Gelz Mosel	0,50 l	13,20 .-
Kanzemer Sonnenberg Riesling	0,25 l	5,80 .-
trocken Mertes Saar	0,50 l	11,20 .-
Kanzemer Sonnenberg Riesling	0,25 l	5,80 .-
halbtrocken Mertes Saar	0,50 l	11,20 .-
Le Petit Plus	0,25 l	6,90 .-
Samuel Delafont Languedoc	0,50 l	13,90 .-

Für weitere Weinempfehlungen sprechen Sie unseren Service an.
Wir servieren den trinkfertigen Jahrgang.

Alle Weine können Sulfite enthalten

ZUM DOMPROPST

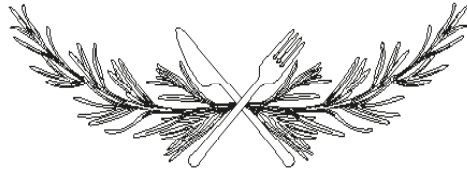

_Weine_Offeneweine_Rosé

Weißherbst halbtrocken	0,25 l	6,20 -
Wind Pfalz	0,50 l	11,90 , -
Bardolino Chiaretto	0,25 l	6,30 . -
Teatro Latino Venetien	0,50 l	12,10 . -
Le Petit Plus rosé	0,25 l	6,90 . -
Samuel Delafont Languedoc	0,50 l	13,90 . -

_Weine_Offeneweine_Rotweine

12e Mezzo Primitivo	0,25 l	8,10 , -
Vigne e Vini Apulien	0,50 l	16,10 , -
Ursprung Cuvée	0,25 l	8,60 . -
Schneider Pfalz	0,50 l	17,10 . -
Cotes du Rhone AC	0,25 l	5,80 . -
Chateau Domazan	0,50 l	10,90 . -
Le Petit Plus	0,25 l	6,90 . -
Samuel Delafont Languedoc	0,50 l	13,90 . -



Für weitere Weinempfehlungen sprechen Sie unseren Service an.
Wir servieren den trinkfertigen Jahrgang.

Alle Weine können Sulfite enthalten

ZUM DOMPROPST

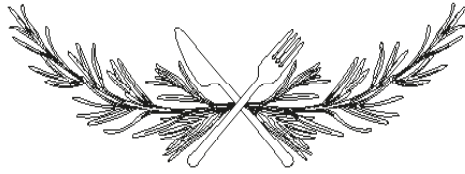

_Weine_Flaschenweine_Weisswein

Auxerrois Schmitt-Weber Mosel	0,75 l	29,50 , -
Grauer Burgunder Schmitt-Weber Mosel	0,75 l	32,50 , -
Ebbes von Hei! Klassik Schmitt-Weber Mosel	0,75 l	28,50 , -
Aurel Burgunder-Cuvee feinherb Inga Schmitt Mosel	0,75 l	27,80 , -
Weißer Burgunder Van Volxem Saar	0,75 l	36,50 , -
Saar Riesling Van Volxem Saar	0,75 l	35,50 , -
Riesling Alte Reben Van Volxem Saar	0,75 l	48,50 , -
Lugana Bianco DOC Ca dei Frati Lombardei	0,75 l	35,50 , -
Soraighe Lugana DOC Soraighe Lombardei	0,75 l	29,90 , -
Le Petit Plus Samuel Delafont Languedoc	0,75 l	20,50 , -

_Weine_Flaschenweine_Süßwein

Riesling Auslese Bockstein Nik Weis Saar	0,375 l	38,50 , -
---	---------	-----------

Für weitere Weinempfehlungen sprechen Sie unseren Service an.
Wir servieren den trinkfertigen Jahrgang.

Alle Weine können Sulfite enthalten

ZUM DOMPROPST

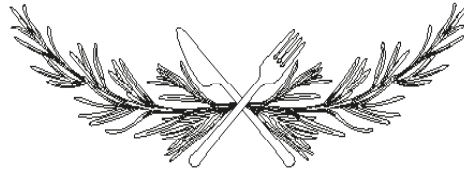

Weine_Flaschenweine_Rosé

Rotling Schmitt-Weber Mosel	0,75 l	25,90 ,-
Rosa I Frati Ca dei Fratai Lombardei	0,75 l	32,90 ,-
Le Petit Plus rosé Samuel Delafont Languedoc	0,75 l	20,50 ,-

Weine_Flaschenweine_Rotwein

Spätburgunder Herber Mosel	0,75 l	28,80 ,-
Gaius Inga Schmitt Mosel	0,75 l	33,90 ,-
Ursprung Cuvée Schneider Pfalz	0,75 l	25,50 ,-
Schneider Blackprint Cuvée Schneider Pfalz	0,75 l	45,90 ,-
12e Mezzo Primitivo Vigne e Vini Apulien	0,75 l	24,00 ,-
La Vendimia Palacios Remondo Rioja	0,75 l	31,90 ,-
Vacqueyras Signature AOP Domaine des Amouriers Rhone	0,75 l	40,90 ,-
Le Petit Plus Samuel Delafont Languedoc	0,75 l	20,50 ,-

Für weitere Weinempfehlungen sprechen Sie unseren Service an.
Wir servieren den trinkfertigen Jahrgang.

Alle Weine können Sulfite enthalten



GEWÜRZ – GENUSS

Ausgefallene Feinkostartikel
und Gewürzmischungen!

Diese erhalten Sie hier bei uns.

Fragen Sie einfach unser Servicepersonal

ZUM DOMPROPST

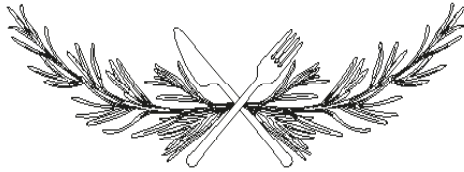

Unsere Küche_Zusatzstoffe in unserer Speisekarte

- 1) mit Farbstoff
- 2) mit Konservierungsstoff
- 3) mit Antioxidationsmittel
- 4) mit Geschmacksverstärker
- 5) geschwefelt
- 6) geschwärzt
- 7) mit Phosphat
- 8) mit Milcheiweiß
- 9) koffeinhaltig
- 10) chininhaltig
- 11) mit Süßungsmittel
- 12) enthält Phenylalaninquelle
- 13) gewachst
- 14) mit Taurin

Unsere Küche_Allergene Stoffe

- a) Glutenthaltiges Getreide und daraus gewonnene Erzeugnisse
- b) Krebstiere und daraus gewonnene Erzeugnisse
- c) Eier und daraus gewonnene Erzeugnisse
- d) Fisch und daraus gewonnene Erzeugnisse
- e) Erdnüsse und daraus gewonnene Erzeugnisse
- f) Sojabohnen und daraus gewonnene Erzeugnisse
- g) Milch und daraus gewonnene Erzeugnisse (einschließlich Laktose)
- h) Schalenfrüchte und daraus gewonnene Erzeugnisse
- i) Sellerie und daraus gewonnene Erzeugnisse
- j) Senf und daraus gewonnene Erzeugnisse
- k) Sesamsamen und daraus gewonnene Erzeugnisse
- l) Lupine und daraus gewonnene Erzeugnisse
- m) Weichtiere und daraus gewonnene Erzeugnisse
- n) Schwefeldioxid und Sulfite (in Konzentration von mehr als 10mg/kg oder 10mg/l)

Über die in unseren Produkten enthaltenen allergenen Zutaten und Verarbeitungshilfsstoffe geben wir Ihnen gerne mündlich Auskunft.

Eine schriftliche Dokumentation kann auf Wunsch jederzeit eingesehen werden.

Alle Preise inklusive der zur Zeit gültigen MwSt.

ZUM DOMPROPST

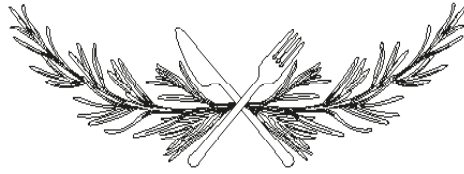

Wir hoffen, Sie hatten einen angenehmen Aufenthalt und danken für Ihren Besuch.

—

Das Team vom Restaurant
Zum Dompropst

Christian Birtel

Marktplatz 19 | 66687 Wadern
Telefon 06871/8762

www.dompropst-wadern.de | info@dompropst-wadern.de

Damit Sie immer über alle Events, Neuigkeiten und aktuelle Speisekarte informiert sind, abonnieren Sie doch unseren Newsletter.